

SERVICE... SERVICE... SERVICE !!!

D.BLOC

GAMME COMPLÈTE
DISPONIBLE SOUS

48 H

N'ATTENDEZ PLUS, NOS PORTES SONT LÀ POUR VOUS !
DÉCOUVREZ NOTRE GAMME COMPLÈTE, TOUJOURS EN STOCK ET PRÊTE À ÊTRE EXPÉDIÉE.

SATISFACTION GARANTIE !

D.BLOC

LE BLOC-PORTE SIMPLE & INNOVANT



3 FINITIONS

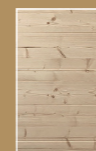

SAPIN

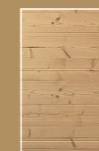

STEAM



VIEUX BOIS

3 MODÈLES



FAUX MONTANT



VERTICAL



HORIZONTAL

GALIBIER



LAUTARET



TOURMALET

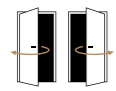

Système 100% réversible. Plus besoin de gérer les sens dans vos commandes.



Un emballage individuel carton pour la porte et le bâti.



Un joint acoustique sur dormant. Un vantail multi-plis massif.

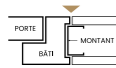

Une épaisseur de bâti ajustable. La fin de finitions hasardeuses.

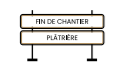

Un même bâti pour une pose fin de chantier et plâtrière.



Un ferrage invisible noir en base.

VANTAIL USINÉ 730/830/930

Vantail structuré léger, non rainuré, fil horizontal, chant droit, usiné pour 3 charnières invisibles, mortaise têtère pour serrure Euro axe à 50, sans trous de garniture avec trous de face, brut.

Existe en porte seule pour chassis à galandage type « Scigno » avec son kit d'habillage.

HUISSERIE FIN DE CHANTIER 730/830/930

Huisserie Fin de Chantier structuré léger pour cloisons de 74mm. Compris : Joint, 3 charnières invisibles noires, gâche, visserie, couvre-joint 58x17, serrure PDDT, brut.

CLOISON 74 MM | PORTE 730 / 830 / 930

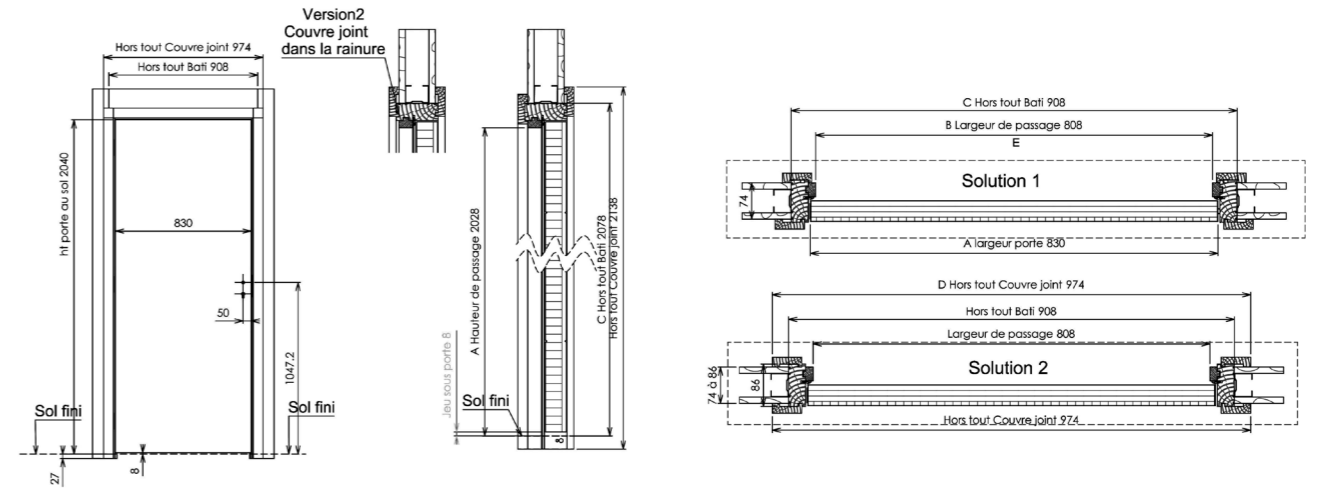

100% RÉVERSIBLE

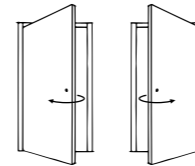

Pas de gestion de sens sur la hauteur standard

ASTUCES

4 rainurages afin de faciliter la pose

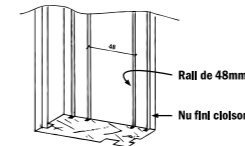

Une rainure pour couper au sol fini

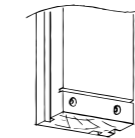

HUISSERIE UNIVERSELLE

Pose fin de chantier

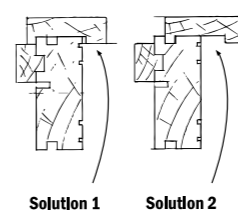
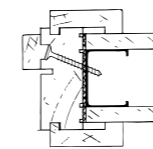

Solution 1 Solution 2

Un élargisseur pour augmenter la section de l' huisserie

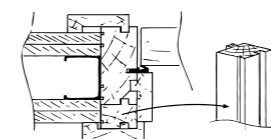

Pose plâtrière

FINITIONS

finitions

- Sapin blanc
- Épicéa vapo traité
- Vieux bois

3 modèles

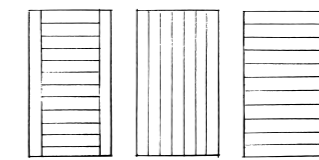

Faux montant Vertical Horizontal

